

Вентилятор ВКК

Характеристики вентилятора ESQ ВКК-160

Номер вентилятора	Производительность, м ³ /ч	Полное давление, Па	Рабочее напряжение, В/количество фаз/частота, Гц	Установленная мощность, Вт	Частота вращения Рк, об/мин	Ток, А	Емкость конденсатора, мкФ	Масса, кг
ESQ ВКК 160	660	450	230/1/50	90	2385	0.4	4	3.2

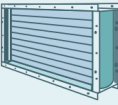
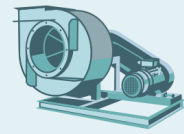
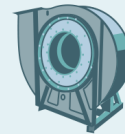
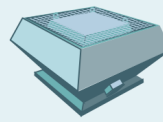
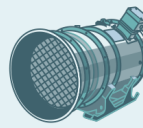

Габаритные и присоединительные размеры вентилятора ESQ ВКК 160

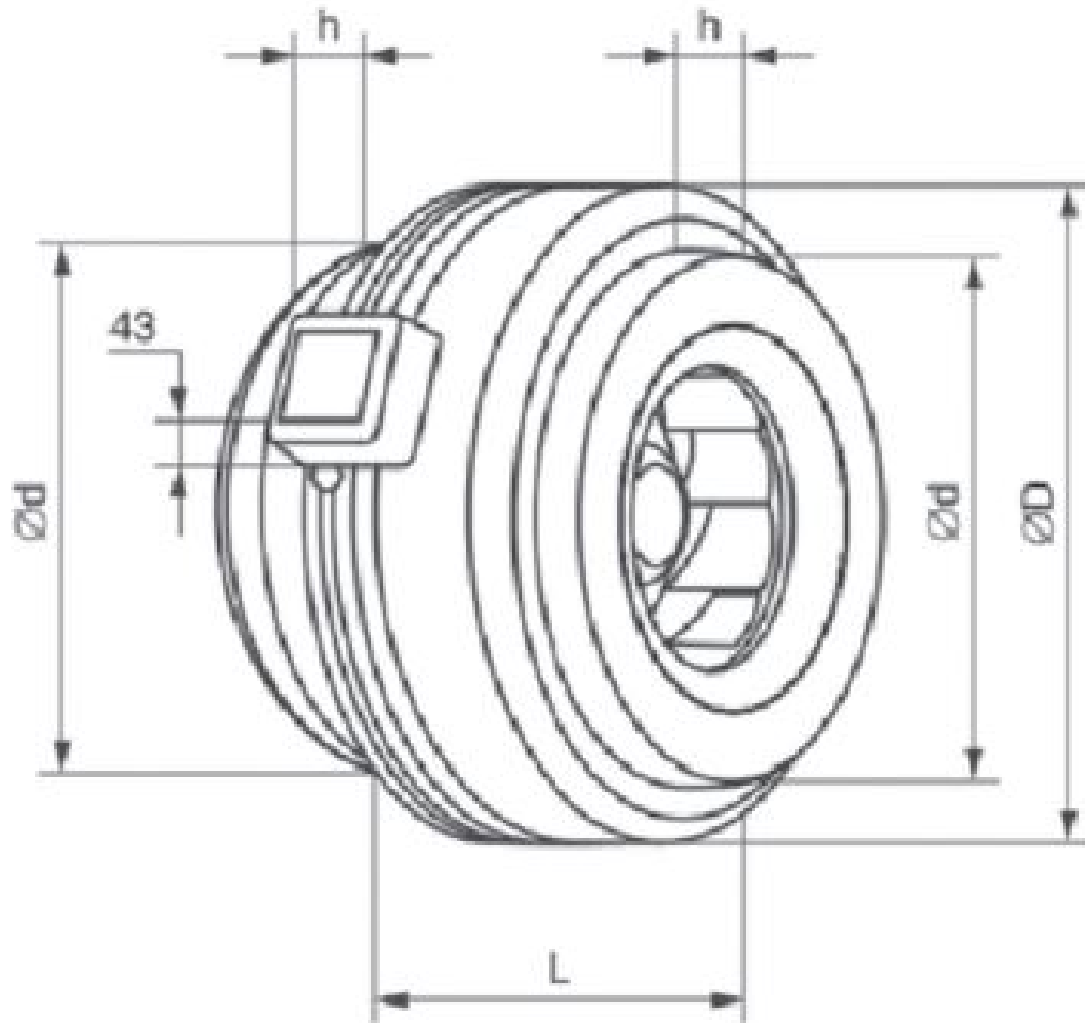

ESQ ВКК	d, мм	D, мм	L, мм	h, мм
160	157	272	140	27

Аэродинамические характеристики

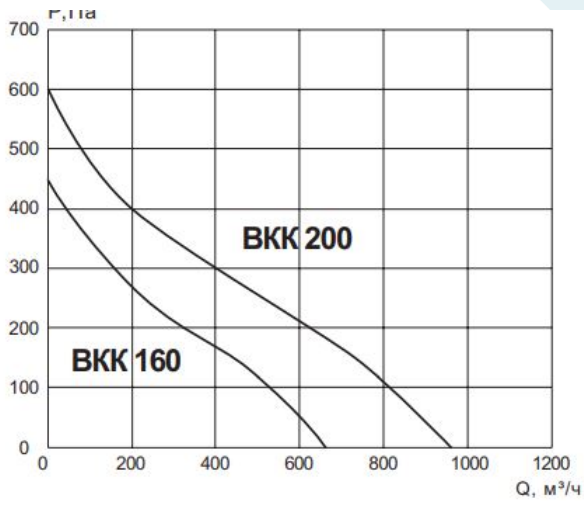
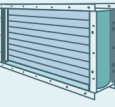
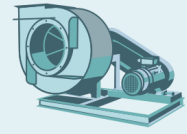
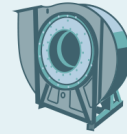
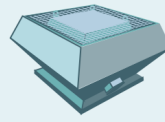
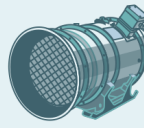

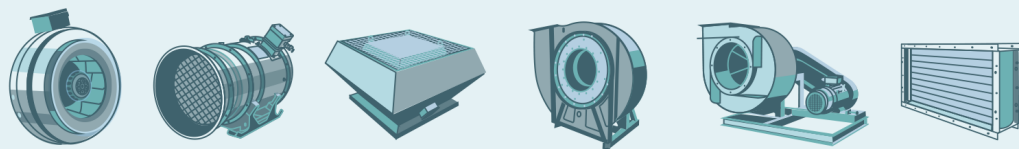

Акустические характеристики

дБ(А)	Октавные полосы частот, Гц								
	Общ.	63	125	250	500	1k	2k	4k	8k
Lwa Канал	74	52	60	67	71	65	62	60	50
Lwa к окружению	59	29	38	37	56	55	49	47	37

Технический специалист:

Костромин Алексей Вадимович

тел: (812) 320-88-81 доб. 3195

e-mail: a.kostromin@elcomspb.ru